



# iMiNOW

MERITI IL MEGLIO... ADESSO

CASSETTE E CONTENITORI IN PLASTICA PER INDUSTRIA E LOGISTICA

# TEKNO

NOVITÀ 2021

innovative  
italian  
ideas

**iMilani**

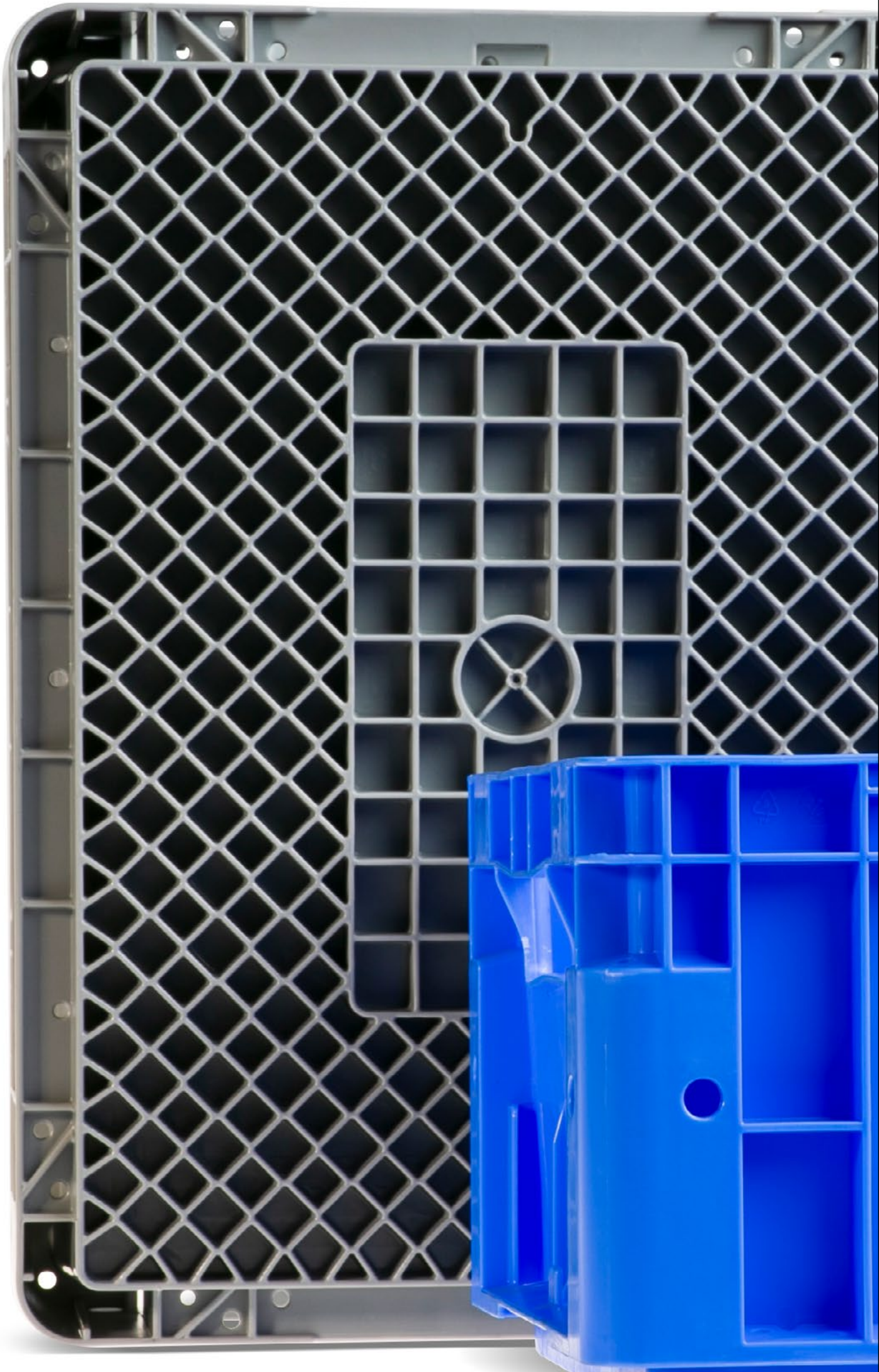



# TEKNO

## NOVITÀ 2021

**TEKNO**, stato dell'arte in termini di tecnologia nello stampaggio della plastica, robustezza della struttura per un prodotto di lunghissima vita ed un design perfetto per molteplici impieghi.

Frutto della cinquantennale esperienza nella progettazione di cassette per la logistica, **TEKNO** nelle sue 11 versioni disponibili, tutte con misure EURO, si adatta perfettamente a qualsiasi tipo di movimentazione interna, da rulliere automatizzate a posizionamenti con robot antropomorfi.

Nella semplice movimentazione manuale, grazie ai raggi di curvatura molto accentuati all'interno delle maniglie, anche a pieno carico conferisce un elevato comfort e sicurezza di presa all'operatore.

**TEKNO** è disponibile in due versioni, fondo liscio e rinforzato, quest'ultimo con una portata di 50 kg ed una flessione a pieno carico inferiore ai 5 mm, con test realizzati in aderenza alla UNI EN13117-2:2000.

I colori disponibili, grigio 01 e blu 04, accentuano ulteriormente la geometria di **TEKNO**.



Salvo per le altezze 75 e 120 mm, disponibili solo con maniglia chiusa, tutte le cassette sono fornite sempre con maniglia aperta. All'interno di ogni confezione è presente una coppia di carter di chiusura, applicabili con estrema facilità in qualsiasi momento, rendendo **TEKNO** estremamente flessibile per future esigenze operative.

4

### DISPONIBILE CON



Fondo liscio

**PORTATA 20 KG**



Fondo rinforzato

**PORTATA 50 KG**



**CARTER DI CHIUSURA MANIGLIE INCLUSO**

SERIE

## 400x300



Dimensioni  
**400 x 300 x 75 h mm**



Dimensioni  
**400 x 300 x 120 h mm**



Dimensioni  
**400 x 300 x 170 h mm**



Dimensioni  
**400 x 300 x 220 h mm**

COLORE	TK 4308A 5101
	TK 4308A 5104
Confezione pz.  14	
Fondo liscio	
<del>€ 5,04</del> € 4,54	
COLORE	TK 4308C 5101
	TK 4308C 5104
Confezione pz.  14	
Fondo rinforzato	
<del>€ 7,33</del> € 6,60	

COLORE	TK 4312A 5101
	TK 4312A 5104
Confezione pz.  8	
Fondo liscio	
<del>€ 5,63</del> € 5,07	
COLORE	TK 4312C 5101
	TK 4312C 5104
Confezione pz.  8	
Fondo rinforzato	
<del>€ 7,42</del> € 6,68	

COLORE	TK 4317B 5101
	TK 4317B 5104
Confezione pz.  6	
Fondo liscio	
<del>€ 8,65</del> € 5,99	
COLORE	TK 4317D 5101
	TK 4317D 5104
Confezione pz.  6	
Fondo rinforzato	
<del>€ 8,36</del> € 7,52	

COLORE	TK 4322B 5101
	TK 4322B 5104
Confezione pz.  4	
Fondo liscio	
<del>€ 7,41</del> € 6,67	
COLORE	TK 4322D 5101
	TK 4322D 5104
Confezione pz.  4	
Fondo rinforzato	
<del>€ 8,98</del> € 8,08	

### ACCESSORI



Coperchio separato

COLORE	TK 43SE 5101
	TK 43SE 5104
Confezione pz.  1	
<del>€ 3,08</del> € 2,77	

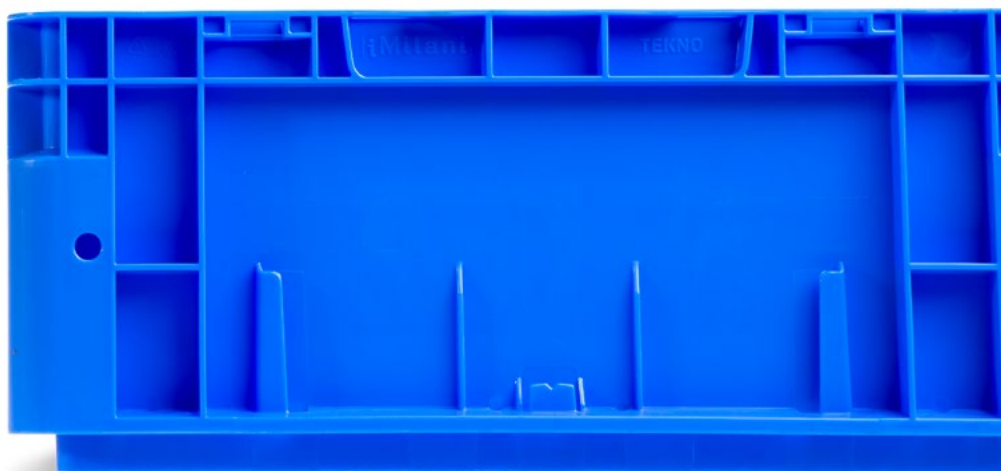



Sono previsti 2 portadocumenti su due lati adiacenti, lungo e corto.

### SERIE 600x400

#### ACCESSORI



Coperchio separato

COLORE	TK 64SE 5101
	TK 64SE 5104
Confezione pz.  1	
<del>€ 6,10</del> € 5,49	

Coperchio incernierato

COLORE	TK 64HG 5101
	TK 64HG 5104
Confezione pz.  1	
<del>€ 6,10</del> € 5,49	



Dimensioni  
600 x 400 x 75 h mm

COLORE	TK 6408A 5101
	TK 6408A 5104
Confezione pz.  7	
Fondo liscio	
<del>€ 6,94</del> € 6,25	



Dimensioni  
600 x 400 x 120 h mm

COLORE	TK 6412A 5101
	TK 6412A 5104
Confezione pz.  4	
Fondo liscio	
<del>€ 7,99</del> € 7,19	



Dimensioni  
600 x 400 x 170 h mm

COLORE	TK 6417B 5101
	TK 6417B 5104
Confezione pz.  6	
Fondo liscio	
<del>€ 9,10</del> € 8,19	

COLORE	TK 6408C 5101
	TK 6408C 5104
Fondo rinforzato	
<del>€ 9,64</del> € 8,68	

COLORE	TK 6412C 5101
	TK 6412C 5104
Fondo rinforzato	
<del>€ 10,46</del> € 9,41	

COLORE	TK 6417D 5101
	TK 6417D 5104
Fondo rinforzato	
<del>€ 12,05</del> € 10,84	



Dimensioni  
600 x 400 x 220 h mm

COLORE	TK 6422B 5101
	TK 6422B 5104
Confezione pz.  2	
Fondo liscio	
<del>€ 11,91</del> € 10,72	



Dimensioni  
600 x 400 x 280 h mm

COLORE	TK 6428B 5101
	TK 6428B 5104
Confezione pz.  2	
Fondo liscio	
<del>€ 14,55</del> € 13,09	



Dimensioni  
600 x 400 x 320 h mm

COLORE	TK 6432B 5101
	TK 6432B 5104
Confezione pz.  3	
Fondo liscio	
<del>€ 16,38</del> € 14,74	



Dimensioni  
600 x 400 x 420 h mm

COLORE	TK 6442B 5101
	TK 6442B 5104
Confezione pz.  1	
Fondo liscio	
<del>€ 21,90</del> € 19,71	

COLORE	TK 6422D 5101
	TK 6422D 5104
Fondo rinforzato	
<del>€ 14,28</del> € 12,85	

COLORE	TK 6428D 5101
	TK 6428D 5104
Fondo rinforzato	
<del>€ 18,17</del> € 16,35	

COLORE	TK 6432D 5101
	TK 6432D 5104
Fondo rinforzato	
<del>€ 18,89</del> € 17,00	

COLORE	TK 6442D 5101
	TK 6442D 5104
Fondo rinforzato	
<del>€ 23,41</del> € 21,07	

# ATHENA



POLIPROPILENE

Le cassette serie Athena, per varietà di materiali impiegati e dimensioni, trovano utilizzo in tutti i settori e rispondono in modo ottimale sia alle esigenze di stoccaggio che di distribuzione. Impilabili con e senza coperchio, sono conformi alle dimensioni degli euro-pallet.

6

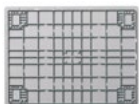

Fondo rinforzato

**PORTATA 60 KG**

SERIE  
**800x600**



Dimensioni  
**800 x 600 x 120 h mm**

Dimensioni  
**800 x 600 x 170 h mm**

Dimensioni  
**800 x 600 x 220 h mm**

Dimensioni  
**800 x 600 x 320 h mm**

Dimensioni  
**800 x 600 x 430 h mm**

COLORE	AT	8612C	5101	COLORE	AT	8617C	5101	COLORE	AT	8622C	5101	COLORE	AT	8632C	5101	COLORE	AT	8643C	5101
	AT	8612C	51XB		AT	8617C	51XB		AT	8622C	51XB		AT	8632C	51XB		AT	8643C	51XB
	Confezione pz.  4				Confezione pz.  3				Confezione pz.  2				Confezione pz.  2				Confezione pz.  1		
	Prezzo unitario <b>€ 22,75</b>				Prezzo unitario <b>€ 24,45</b>				Prezzo unitario <b>€ 25,30</b>				Prezzo unitario <b>€ 28,70</b>				Prezzo unitario <b>€ 33,20</b>		

## ACCESSORI



Coperchio separato

COLORE	AT	86SE	5101
	AT	86SE	51XB

**800 x 600 mm**

Confezione pz. 5

Prezzo unitario **€ 9,35**



Molla blocco documenti  
in acciaio

**SPRING 0099**

Confezione pz. 10

Prezzo unitario **€ 0,30**



Piede h 100 mm

COLORE	AT	FEET	5101
	AT	FEET	51XB

Ordinare 4 piedi

Completati di kit per il fissaggio

Prezzo unitario **€ 2,70**



Traversa h 25 mm

COLORE	AT	RUNN	5101
	AT <td>RUNN</td> <td>51XB</td>	RUNN	51XB

Ordinare 2 pezzi

Completati di kit per il fissaggio

Prezzo unitario **€ 3,60**



senza freno

AT	WRCF	100
Ruota fissa in gomma diametro 100 mm		
<input checked="" type="checkbox"/> Ordinare 4 ruote		
Ruote fornite complete di viteria		
Prezzo unitario <b>€ 11,50</b>		



con freno

AT	WRBT	100
Ruota girevole in gomma diametro 100 mm		
<input checked="" type="checkbox"/> Ordinare 4 ruote		
Ruote fornite complete di viteria		
Prezzo unitario <b>€ 15,65</b>		



senza freno

AT	WRCT	100
Ruota girevole in gomma diametro 100 mm		
<input checked="" type="checkbox"/> Ordinare 4 ruote		
Ruote fornite complete di viteria		
Prezzo unitario <b>€ 13,50</b>		

# ATHENA ISO



POLIPROPILENE

Le cassette ATHENA ISO sono realizzate in colore rosso (simil RAL3020) e sono dotate di marchiatura in rilievo sui due lati lunghi riportante la dicitura "NON CONFORME - NON-COMPLIANT". Sono state ideate per semplificare lo stoccaggio e l'identificazione del materiale non conforme. L'utilizzo di queste cassette permette di identificare con immediatezza il materiale non utilizzabile e di trasportarlo con facilità all'interno dell'apposita area di stoccaggio.

SERIE  
**400x300**



Dimensioni  
**400 x 300 x 220 h mm**

AT 4322A ISO

Confezione pz. 4

Prezzo unitario **€ 9,80**

SERIE  
**600x400**



Dimensioni  
**600 x 400 x 120 h mm**

AT 6412A ISO

Confezione pz. 4

Prezzo unitario **€ 11,80**

SERIE  
**600x400**



Dimensioni  
**600 x 400 x 220 h mm**

AT 6422A ISO

Confezione pz. 2

Prezzo unitario **€ 18,80**

SERIE  
**600x400**



Dimensioni  
**600 x 400 x 325 h mm**

AT 6432A ISO

Confezione pz. 3

Prezzo unitario **€ 24,40**

ACCESSORI



Coperchio incernierato

AT 43HG ISO

**400 x 300 mm**

Confezione pz. 10

Prezzo unitario **€ 3,90**



Coperchio incernierato

AT 64HG ISO

**600 x 400 mm**

Confezione pz. 10

Prezzo unitario **€ 7,70**



Coppia ganci di chiusura integrabili con sigillo di sicurezza

AT LOCK 8113

Confezione pz. 10

Prezzo unitario **€ 0,30**



Molla blocco documenti in acciaio

SPRING 0099

Confezione pz. 10

Prezzo unitario **€ 0,30**

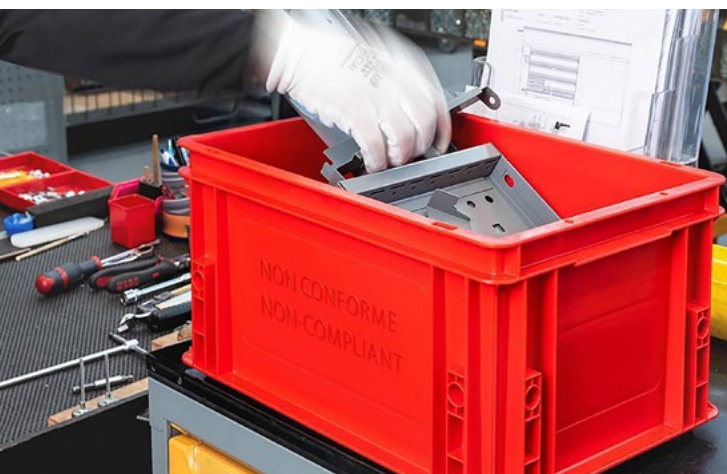

Marchiatura NON CONFORME - NON-COMPLIANT



### SERIE 400x300



Dimensioni  
**400 x 300 x 120 h mm**

AT 4312A 5401

Confezione pz. 8

Prezzo unitario € **4,35**



Dimensioni  
**400 x 300 x 170 h mm**

AT 4317A 5401

Confezione pz. 6

Prezzo unitario € **5,60**



Dimensioni  
**400 x 300 x 220 h mm**

AT 4322A 5401

Confezione pz. 4

Prezzo unitario € **6,25**



Dimensioni  
**400 x 300 x 325 h mm**

AT 4332A 5401

Confezione pz. 2

Prezzo unitario € **8,55**



Coperchio incernierato

Dimensioni  
**400 x 300 mm**

AT 43HG 5401

Confezione pz. 10

Prezzo unitario € **2,40**

### ACCESSORI



Coppia ganci di chiusura integrabili con sigillo di sicurezza

AT LOCK 8113

Confezione pz. 10

Prezzo unitario € **0,30**



Molla blocco documenti in acciaio

SPRING 0099

Confezione pz. 10

Prezzo unitario € **0,30**



L'Ecogreen rappresenta una soluzione ecologica poiché dona nuova vita alla plastica riciclata derivante dalla valorizzazione dei rifiuti plastici da post consumo.

### SERIE 600x400



Dimensioni  
**600 x 400 x 120 h mm**

AT 6412A 5401

Confezione pz. 4

Prezzo unitario € **7,50**



Dimensioni  
**600 x 400 x 170 h mm**

AT 6417A 5401

Confezione pz. 3

Prezzo unitario € **8,95**



Dimensioni  
**600 x 400 x 220 h mm**

AT 6422A 5401

Confezione pz. 2

Prezzo unitario € **11,25**



Dimensioni  
**600 x 400 x 325 h mm**

AT 6432A 5401

Confezione pz. 3

Prezzo unitario € **14,65**



Coperchio incernierato

Dimensioni  
**600 x 400 mm**

AT 64HG 5401

Confezione pz. 10

Prezzo unitario € **4,80**



Carrello realizzato in polipropilene ad alto impatto, adatto al trasporto di contenitori Athena e Kronos 600x400 e 400x300. Possibilità di essere impilato quando non in uso grazie ad un semplice sistema di collegamento è possibile creare file di carrelli con un'unica movimentazione.



IMPILAGGIO



SISTEMA DI COLLEGAMENTO



Dimensioni  
**594 x 396 x 173 h mm**



**MO 64NY 5107**

4 ruote girevoli in nylon  
diametro 100 mm

Confezione pz. 1

Prezzo unitario **€ 41,00**



Le cassette abbattibili KRONOS sono state specificatamente progettate e realizzate per ridurre sensibilmente lo spazio di ingombro quando non utilizzate e nel trasporto dei vuoti. La riduzione del loro volume fino al 75% consente quindi un elevato risparmio nei costi di immagazzinaggio e di trasporto.

10

### ABBATTIBILITÀ



**RIDUZIONE DEL VOLUME  
FINO AL 75%**



SERIE  
**400x300**



Dimensioni  
**400 x 300 x 220 h mm**

KR 4322B 51XB

Confezione pz. 10

Prezzo unitario **€16,30**

SERIE  
**600x400**



Dimensioni  
**600 x 400 x 220 h mm**

KR 6422B 51XB

Confezione pz. 5

Prezzo unitario **€20,00**

SERIE  
**600x400**



Dimensioni  
**600 x 400 x 320 h mm**

KR 6432B 51XB

Confezione pz. 5

Prezzo unitario **€23,80**



**400 x 300 x 220h mm**

**600 x 400 x 220h mm**

**600 x 400 x 320h mm**



Carter di chiusura maniglie



In caso di utilizzo con il coperchio, è possibile sigillare la cassetta con sigilli monouso anche personalizzabili: i sigilli verranno applicati sia sul coperchio a due falde (applicabili 3 sigilli), che sul sistema di apertura previsto sui due lati corti della cassetta (applicabili 2 sigilli).

### ACCESSORI



Coperchio incernierato  
a due falde

KR 43HG 51XB

**400 x 300 mm**

Confezione pz. 5

Prezzo unitario **€2,55**



Coperchio incernierato  
a due falde

KR 64HG 51XB

**600 x 400 mm**

Confezione pz. 5

Prezzo unitario **€4,00**



Carter di chiusura maniglie

KR PLUG 5125

Confezione pz. 10

Prezzo unitario **€0,25**



Sigillo monouso di sicurezza

KR SEAL 5113

Confezione pz. 500

Prezzo unitario **€0,08**

Le cassette serie Delta presentano una struttura tronco-conica: a pieno carico sono sovrapponibili in modo stabile e sicuro, a vuoto si inseriscono l'una dentro l'altra con una riduzione del 70% del loro volume. Per queste caratteristiche vengono utilizzate per consentire l'ideale sfruttamento degli spazi in magazzino e soprattutto nel trasporto.

### ACCESSORI



Coperchio separato

COLORE	DE	64SE	5101
	DE	64SE	51XB

Confezione pz. 1

Prezzo unitario € 7,70



Sigillo monouso di sicurezza

KR	SEAL	5113
----	------	------

Confezione pz. 500

Prezzo unitario € 0,08



## RIDUZIONE DEL VOLUME FINO AL 70%

11

### VERSIONE

## A



Dimensioni  
**600 x 400 x 225 h mm**

COLORE	DE	6422A	5101
	DE	6422A	51XB

Confezione pz. 5

Prezzo unitario € 10,00



Dimensioni  
**600 x 400 x 325 h mm**

COLORE	DE	6432A	5101
	DE	6432A	51XB

Confezione pz. 4

Prezzo unitario € 13,35



Dimensioni  
**600 x 400 x 425 h mm**

COLORE	DE	6442A	5101
	DE	6442A	51XB

Confezione pz. 3

Prezzo unitario € 17,00

### VERSIONE

## I



Dimensioni  
**600 x 400 x 230 h mm**

COLORE	DE	6422I	5101
	DE	6422I	51XB

Confezione pz. 5

Prezzo unitario € 13,50



Dimensioni  
**600 x 400 x 330 h mm**

COLORE	DE	6432I	5101
	DE	6432I	51XB

Confezione pz. 4

Prezzo unitario € 17,00



Dimensioni  
**600 x 400 x 430 h mm**

COLORE	DE	6442I	5101
	DE	6442I	51XB

Confezione pz. 3

Prezzo unitario € 21,00

### VERSIONE

## Z



Dimensioni  
**600 x 400 x 240 h mm**

COLORE	DE	6422Z	5101
	DE	6422Z	51XB

Confezione pz. 5

Prezzo unitario € 19,00



Dimensioni  
**600 x 400 x 340 h mm**

COLORE	DE	6432Z	5101
	DE	6432Z	51XB

Confezione pz. 3

Prezzo unitario € 22,50



Dimensioni  
**600 x 400 x 440 h mm**

COLORE	DE	6442Z	5101
	DE	6442Z	51XB

Confezione pz. 3

Prezzo unitario € 26,50

# COLORI - MARCHIATURA

12



**I NOSTRI COLORI  
DISPONIBILI SU RICHIESTA**

2X	05	03	HE	24
2N	1G	1C	JV	3Z
04	XB	3P	27	1G
QD	JW	43	2F	02
1B	XL	08	01	07

DISPONIBILI SU RICHIESTA PER I SEGUENTI MODELLI

**ATHENA - DELTA - COMPAT - ZEUS**

PER UN MINIMO DI 100 PEZZI



**MARCHIATURA PERSONALIZZATA  
DISPONIBILE SU RICHIESTA**

- a caldo nei colori disponibili  
*(per un minimo di 100 pezzi)*

- in rilievo con inserto in acciaio nello stampo  
*(per un minimo di 500 pezzi)*



# PRACTIBOX



ABS + POLISTIROLO

Le cassettiere serie Practibox sono composte da una struttura in ABS di colore grigio e da cassette in polistirolo trasparente ad alta resistenza meccanica. Disponibili in modelli diversi, per profondità ed altezza, hanno in comune la larghezza di 600 mm che permette di sovrapporli consentendo le più svariate combinazioni. L'abbinamento con i pannelli posteriori in acciaio consente di organizzare e razionalizzare lo spazio.

13



Cassettiere con 9 cassette  
Dimensioni  
**600 x 69 x 77 h mm**

PR 9077 0001  
Confezione pz. 2  
Prezzo unitario **€ 10,20**



Cassettiere con 6 cassette  
Dimensioni  
**600 x 98 x 112 h mm**

PR 6112 0001  
Confezione pz. 2  
Prezzo unitario **€ 12,50**



Cassettiere con 5 cassette  
Dimensioni  
**600 x 141 x 164 h mm**

PR 5164 0001  
Confezione pz. 1  
Prezzo unitario **€ 19,90**



Cassettiere con 4 cassette  
Dimensioni  
**600 x 174 x 206 h mm**

PR 4206 0001  
Confezione pz. 1  
Prezzo unitario **€ 26,00**



Cassettiere con 3 cassette  
Dimensioni  
**600 x 209 x 240 h mm**

PR 3240 0001  
Confezione pz. 1  
Prezzo unitario **€ 30,60**



Cassettiere con 2 cassette  
Dimensioni  
**600 x 311 x 353 h mm**

PR 2353 0001  
Confezione pz. 1  
Prezzo unitario **€ 57,50**

## Pannello posteriore

PR F100 0001  
**600x41x1000 h mm**  
Prezzo unitario **€ 26,00**

PR F150 0001  
**600x41x1500 h mm**  
Prezzo unitario **€ 30,00**

PR F195 0001  
**600x41x1950 h mm**  
Prezzo unitario **€ 34,00**



Abbinabile al pannello posteriore

Dimensioni  
**600 x 300 x 100 h mm**

PR DBAS 0001  
Base opzionale per scaffale  
Prezzo unitario **€ 31,00**



Dimensioni  
**350 x 200 x 465 h mm**

PR TBOX 5104  
Valigetta Top Box con 18 cassette  
Confezione pz. 1  
Prezzo unitario **€ 50,00**



Dimensioni  
**600 x 150 x 500 h mm**

PR D050 0001  
Telaio da banco senza cassette  
Prezzo unitario **€ 30,00**

I contenitori serie Compat sono la soluzione ideale ad ogni problema di stoccaggio: in magazzino, in officina, lungo le linee di montaggio. Consentono di avere sempre a portata di mano e ben in vista il contenuto, rendendolo prelevabile con estrema facilità.

14

### MISURA 1



Dimensioni  
**169/136 x 103 x 75 h mm**

COLORE	CO	C001	5101
	CO	C001	5102
	CO	C001	5103
	CO	C001	5104
	CO	C001	5105
Confezione pz.			☞ 50
Prezzo unitario			€ 0,78

### MISURA 2



Dimensioni  
**230/202x150x125hmm**

COLORE	CO	C002	5101
	CO	C002	5102
	CO	C002	5103
	CO	C002	5104
	CO	C002	5105
Confezione pz.			☞ 54
Prezzo unitario			€ 1,50

### MISURA 3A2



Dimensioni  
**350/296x210x145hmm**

COLORE	CO	C3A2	5101
	CO	C3A2	5102
	CO	C3A2	5103
	CO	C3A2	5104
	CO	C3A2	5105
Confezione pz.			☞ 21
Prezzo unitario			€ 3,60

### MISURA 3



Dimensioni  
**350/291x210x200hmm**

COLORE	CO	C003	5101
	CO	C003	5102
	CO	C003	5103
	CO	C003	5104
	CO	C003	5105
Confezione pz.			☞ 15
Prezzo unitario			€ 4,25

## ACCESSORI



CO	C1S2	5407
Divisorio 2 scomparti per misura 1		
Confezione pz. ☞ 25		
Prezzo unitario € 0,95		



CO	C2S2	5407
Divisorio 2 scomparti per misura 2		
Confezione pz. ☞ 25		
Prezzo unitario € 1,25		

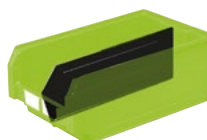

CD	C3A2	7107
Divisorio longit. in plastica per misura 3A2		
Confezione pz. ☞ 10		
Prezzo unitario € 1,45		

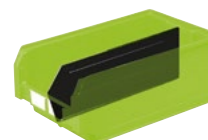

CD	C003	7107
Divisorio longit. in plastica per misura 3		
Confezione pz. ☞ 10		
Prezzo unitario € 1,90		



CO	C1S4	5407
Divisorio 4 scomparti per misura 1		
Confezione pz. ☞ 25		
Prezzo unitario € 0,95		



CO	C2S4	5407
Divisorio 4 scomparti per misura 2		
Confezione pz. ☞ 25		
Prezzo unitario € 1,25		



*I contenitori Compat possono essere suddivisi longitudinalmente e trasversalmente per le unità di carico con più prodotti al loro interno.*

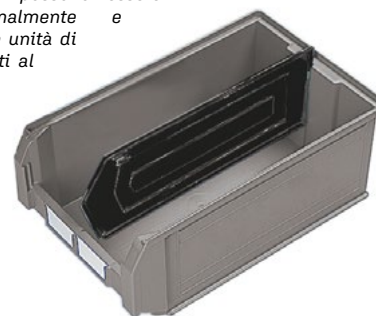

# COMPAT



POLIPROPILENE

I contenitori a bocca di lupo COMPAT sono impilabili in modo stabile e sicuro e la pronta disponibilità del materiale non viene meno anche quando sono sovrapposti. Un rinforzo laterale sul fondo permette di accatastare i contenitori con la massima sicurezza anche a pieno carico.

## SERIE 4A2



Dimensioni  
500/450 x 310 x 145 h mm

## SERIE 4



Dimensioni  
500/443 x 310 x 200 h mm

## SERIE 4A5



Dimensioni  
500/445 x 310 x 300 h mm

## SERIE 5P4



Dimensioni  
535/452 x 472 x 300 h mm

## SERIE 5



Dimensioni  
720/636 x 472 x 300 h mm

COLORE	CO	C	H	5101	5102	5103	5104	5105	Confezione pz.	Prezzo unitario
COLORE	CO	C4A2	5101						14	€ 7,35
	CO	C4A2	5102							
	CO	C4A2	5103							
	CO	C4A2	5104							
	CO	C4A2	5105							
COLORE	CO	C004	5101						10	€ 8,35
	CO	C004	5102							
	CO	C004	5103							
	CO	C004	5104							
	CO	C004	5105							
COLORE	CO	C4A5	5101						6	€ 10,15
	CO	C4A5	5102							
	CO	C4A5	5103							
	CO	C4A5	5104							
	CO	C4A5	5105							
COLORE	CO	Z5P4	5101						18	€ 19,00
	CO	Z5P4	5102							
	CO	Z5P4	5103							
	CO	Z5P4	5104							
	CO	Z5P4	5105							
COLORE	CO	Z005	5101						12	€ 24,00
	CO	Z005	5102							
	CO	Z005	5103							
	CO	Z005	5104							
	CO	Z005	5105							

## ACCESSORI



CD C4A2 0099

Divisorio longit. zincato per misura 4A2

Confezione pz. 1

Prezzo unitario € 5,00



CD C004 7107

Divisorio longit. in plastica per misura 4

Confezione pz. 10

Prezzo unitario € 2,60

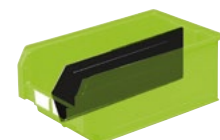

CD C4A5 7107

Divisorio longit. in plastica per misura 4A5

Confezione pz. 10

Prezzo unitario € 3,65



CS Z5P4 0199

Divisorio longit. zincato con coppia supporti trasvers. mis. 5P4

Confezione pz. 1

Prezzo unitario € 8,00



CS Z005 0199

Divisorio longit. zincato con coppia supporti trasvers. mis. 5

Confezione pz. 1

Prezzo unitario € 9,00



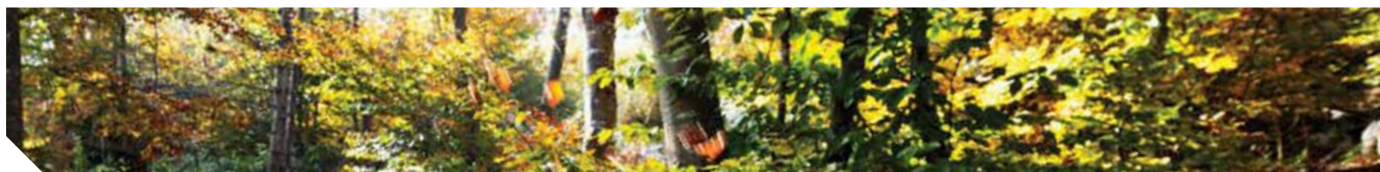

### MISURA 1



Dimensioni  
**169/136 x 103 x 75 h mm**

### MISURA 2



Dimensioni  
**230/202 x 150 x 125 h mm**

### MISURA 3A2



Dimensioni  
**350/296 x 210 x 145 h mm**

### MISURA 3



Dimensioni  
**350/291 x 210 x 200 h mm**

### MISURA 4



Dimensioni  
**500/443 x 310 x 200 h mm**

CO C001 5401

Confezione pz. 50

Prezzo unitario **€ 0,60**

CO C002 5401

Confezione pz. 54

Prezzo unitario **€ 1,25**

CO C3A2 5401

Confezione pz. 21

Prezzo unitario **€ 3,10**

CO C003 5401

Confezione pz. 15

Prezzo unitario **€ 3,60**

CO C004 5401

Confezione pz. 10

Prezzo unitario **€ 7,10**

## ACCESSORI



CO C1S2 5407

Divisorio 2 scomparti per misura 1

Confezione pz. 25

Prezzo unitario **€ 0,95**



CO C2S2 5407

Divisorio 2 scomparti per misura 2

Confezione pz. 25

Prezzo unitario **€ 1,25**

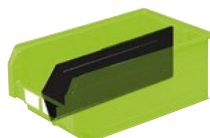

CD C3A2 7107

Divisorio longit. in plastica per misura 3A2

Confezione pz. 10

Prezzo unitario **€ 1,45**

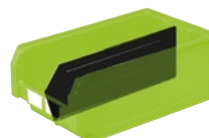

CD C003 7107

Divisorio longit. in plastica per misura 3

Confezione pz. 10

Prezzo unitario **€ 1,90**



CD C004 7107

Divisorio longit. in plastica per misura 4

Confezione pz. 10

Prezzo unitario **€ 2,60**



CO C1S4 5407

Divisorio 4 scomparti per misura 1

Confezione pz. 25

Prezzo unitario **€ 0,95**



CO C2S4 5407

Divisorio 4 scomparti per misura 2

Confezione pz. 25

Prezzo unitario **€ 1,25**

## ECOGREEN



L' Ecogreen rappresenta una soluzione ecologica poiché dona nuova vita alla plastica riciclata derivante dalla valorizzazione dei rifiuti plastici da post consumo.



Le cassette serie Zeus rispondono alle più specifiche esigenze di contenimento, movimentazione e stoccaggio delle merci. Maneggevoli, leggere e facili da pulire grazie all'interno perfettamente liscio, sono dotate di un robusto bordo che consente la sovrapposizione in modo stabile e sicuro.



### MISURA 701



Dimensioni  
**144 x 91 x 70 h mm**

COLORE	ZE	Z701	5101
	ZE	Z701	5102
	ZE	Z701	5103
	ZE	Z701	5104
	ZE	Z701	5105
Confezione pz.  50			
Prezzo unitario € <b>1,02</b>			

### MISURA 702



Dimensioni  
**144 x 139 x 70 h mm**

COLORE	ZE	Z702	5101
	ZE	Z702	5102
	ZE	Z702	5103
	ZE	Z702	5104
	ZE	Z702	5105
Confezione pz.  30			
Prezzo unitario € <b>1,25</b>			

### MISURA 272-2



Dimensioni  
**211 x 148 x 126 h mm**

COLORE	ZE	Z002	5101
	ZE	Z002	5102
	ZE	Z002	5103
	ZE	Z002	5104
	ZE	Z002	5105
Confezione pz.  54			
Prezzo unitario € <b>2,10</b>			



### MISURA 272-3A2



Dimensioni  
**310 x 210 x 145 h mm**

COLORE	ZE	Z3A2	5101
	ZE	Z3A2	5102
	ZE	Z3A2	5103
	ZE	Z3A2	5104
	ZE	Z3A2	5105
Confezione pz.  21			
Prezzo unitario € <b>3,70</b>			

### MISURA 272-4A2



Dimensioni  
**465 x 315 x 120 h mm**

COLORE	ZE	Z4A2	5101
	ZE	Z4A2	5102
	ZE	Z4A2	5103
	ZE	Z4A2	5104
	ZE	Z4A2	5105
Confezione pz.  16			
Prezzo unitario € <b>6,35</b>			

### MISURA 272-4



Dimensioni  
**465 x 315 x 200 h mm**

COLORE	ZE	Z004	5101
	ZE	Z004	5102
	ZE	Z004	5103
	ZE	Z004	5104
	ZE	Z004	5105
Confezione pz.  10			
Prezzo unitario € <b>7,85</b>			

### MISURA 272-4A5



Dimensioni  
**465 x 315 x 300 h mm**

COLORE	ZE	Z4A5	5101
	ZE	Z4A5	5102
	ZE	Z4A5	5103
	ZE	Z4A5	5104
	ZE	Z4A5	5105
Confezione pz.  6			
Prezzo unitario € <b>10,65</b>			

# SQUARE

## SCAFFALI IN ACCIAIO

Gli scaffali SQUARE sono sovrapponibili e possono creare vere e proprie pareti attrezzate, in base agli spazi disponibili. Gli scaffali SQUARE sono realizzati con struttura in acciaio colore grigio RAL7000, in 8 diverse configurazioni, sia per cassette serie Zeus che per contenitori serie Compat.

18



Contenitori esclusi



Contenitori esclusi

Dimensioni  
**1025 x 310 x 885 h mm**

SQ	160	03
Q.tà max cassette	16	
Adatta per contenitori COMPAT	mis. 3	
Prezzo unitario	<b>€ 180,00</b>	



Telai sovrapposti

2 max 3

Portata di ogni telaio

960 kg 640 kg

Portata di ogni box

60 kg 40 kg

Dimensioni  
**1765 x 310 x 885 h mm**

SQ	280	03
Q.tà max cassette	28	
Adatta per contenitori COMPAT	mis. 3	
Prezzo unitario	<b>€ 274,00</b>	



Telai sovrapposti

2 max 3

Portata di ogni telaio

1680 kg 1120 kg

Portata di ogni box

60 kg 40 kg

### ACCESSORI



Zoccolo

SQ B10 23

1020 x 315 x 85 h mm

Prezzo unitario **€ 44,00**



Coperchio para polvere

SQ C10 23

1020 x 315 x 20 h mm

Prezzo unitario **€ 21,00**



Zoccolo

SQ B17 63

1765 x 315 x 85 h mm

Prezzo unitario **€ 61,00**



Coperchio para polvere

SQ C17 63

1765 x 315 x 20 h mm

Prezzo unitario **€ 28,00**



Contenitori esclusi



Contenitori esclusi

Dimensioni  
**1075 x 460 x 885 h mm**

SQ	120	04
Q.tà max cassette	12	
Adatta per contenitori COMPAT	mis. 4	
ZEUS	mis. 272-4	
Prezzo unitario	<b>€ 176,00</b>	

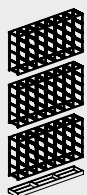

Telai sovrapposti

max 3

Portata di ogni telaio

1200 kg

Portata di ogni box

100 kg

Dimensioni  
**1765 x 460 x 885 h mm**

SQ	200	04
Q.tà max cassette	20	
Adatta per contenitori COMPAT	mis. 4	
ZEUS	mis. 272-4	
Prezzo unitario	<b>€ 240,00</b>	



Telai sovrapposti

max 3

Portata di ogni telaio

1600 kg

Portata di ogni box

80 kg

### ACCESSORI



Zoccolo

SQ B10 74

1070 x 465 x 85 h mm

Prezzo unitario **€ 52,00**



Coperchio para polvere

SQ C10 74

1070 x 465 x 20 h mm

Prezzo unitario **€ 25,50**



Zoccolo

SQ B17 64

1075 x 465 x 85 h mm

Prezzo unitario **€ 56,00**



Coperchio para polvere

SQ C17 64

1765 x 465 x 20 h mm

Prezzo unitario **€ 27,00**

Questi tappeti, realizzati in PE-LD (polietilene a bassa densità), sono particolarmente adatti nelle officine meccaniche, nelle industrie per la lavorazione del metallo, negli impianti di lavaggio, nelle industrie alimentari, nei depositi, negli stabilimenti balneari, nei camping, nei guardaroba, ecc.

## TAPPETO ANTISTRUCCIOLO CHIUSO



Dimensioni  
**800 x 400 x 25 h mm**

COLORE	CA 0804A 4101
	CA 0804A 4106
	CA 0804A 4107
Confezione pz.  4	
Prezzo unitario <b>€ 12,15</b>	

## TAPPETO ANTISTRUCCIOLO FORATO

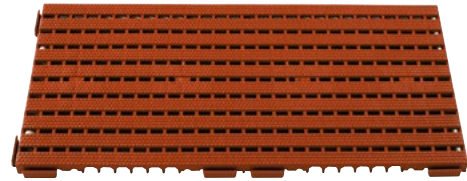

Dimensioni  
**800 x 400 x 25 h mm**

COLORE	CA 0804B 4101
	CA 0804B 4106
	CA 0804B 4107
Confezione pz.  4	
Prezzo unitario <b>€ 11,20</b>	

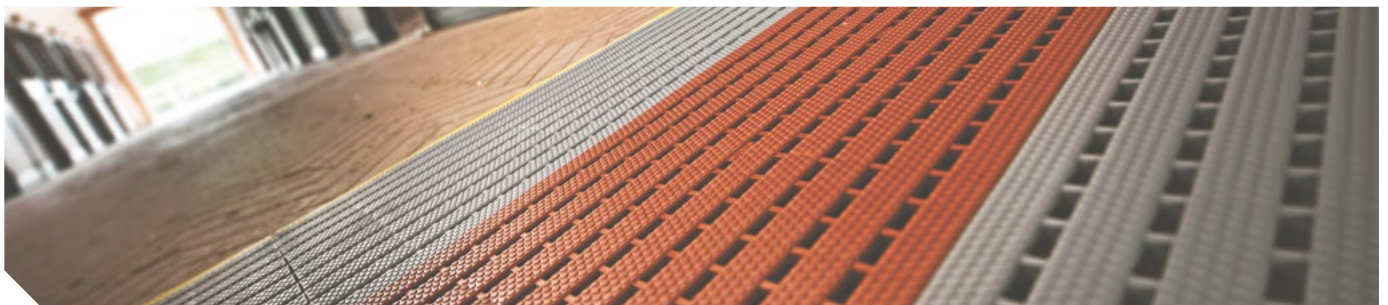

Tutte le parti possono essere unite e rimosse in modo semplice e rapido grazie all'apposito sistema di clip zincate di aggancio.

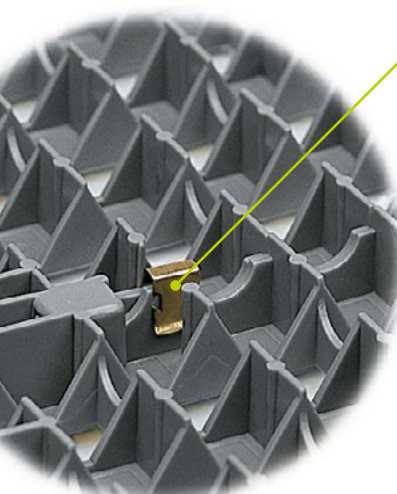

### ACCESSORI



Rampa di raccordo lineare

CA 0401A 4105

**400 x 120 x 25 h mm**

Confezione pz. 20

Prezzo unitario **€ 2,65**



Rampa di raccordo ad angolo

CA 0101A 4105

**120 x 120 x 25 h mm**

Confezione pz. 10

Prezzo unitario **€ 1,50**



Clip zincata di collegamento

CA CLIP

Confezione pz. 10

Prezzo unitario **€ 0,13**



**RICHIEDI  
IL CATALOGO GENERALE**

**iMilani**  
innovative  
italian  
ideas

**iMilani srl**

Via Capitano Alessio, 109  
36027 Rosà (VI) - Italy

Tel +39 0424 583100  
info@imilani.it  
www.imilani.it

TIMBRO RIVENDITORE

COD. iMiNOW0121-80K-F2